

8

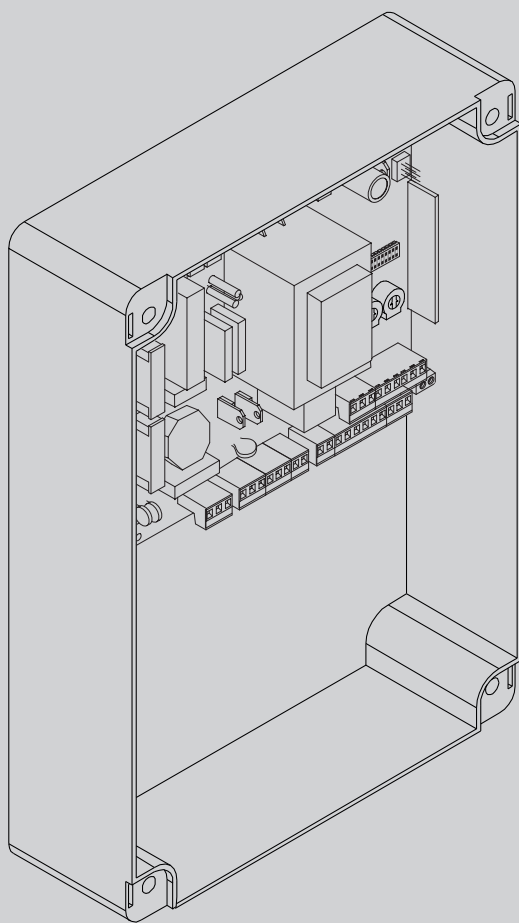

D812111 00101_03 31-10-14

БЛОК УПРАВЛЕНИЯ



РУКОВОДСТВО ПО УСТАНОВКЕ И ЭКСПЛУАТАЦИИ

ALENA ACL2



AZIENDA CON SISTEMA DI GESTIONE
INTEGRATO CERTIFICATO DA DNV
= UNI EN ISO 9001:2008 =
UNI EN ISO 14001:2004

Atenção! Ler atentamente as "Instruções" que se encontram no interior! **Προσοχή!** Διαβάστε με προσοχή τις "Προειδοποιήσεις" στο εσωτερικό! **Uwaga!** Należy uważnie przeczytać "Ostrzeżenia" w środku!
Внимание! Внимательно прочтите находящиеся внутри "Инструкции"! **Varování!** Přečtěte si pozorně kapitulu "Upozornění"! **Dikkat!** İçinde bulunan "Uyarıları" dikkatle okuyunuz!

БЫСТРАЯ УСТАНОВКА

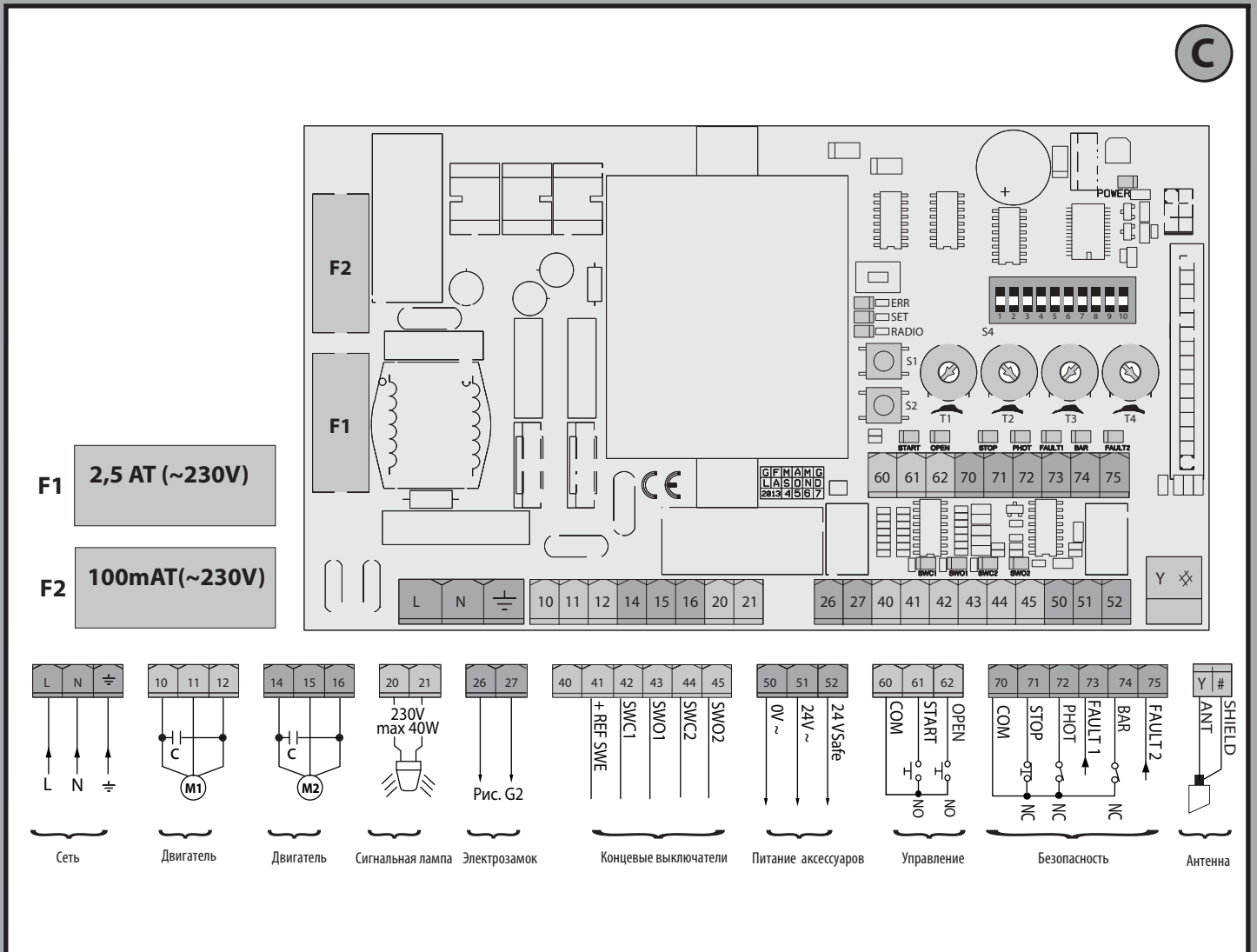
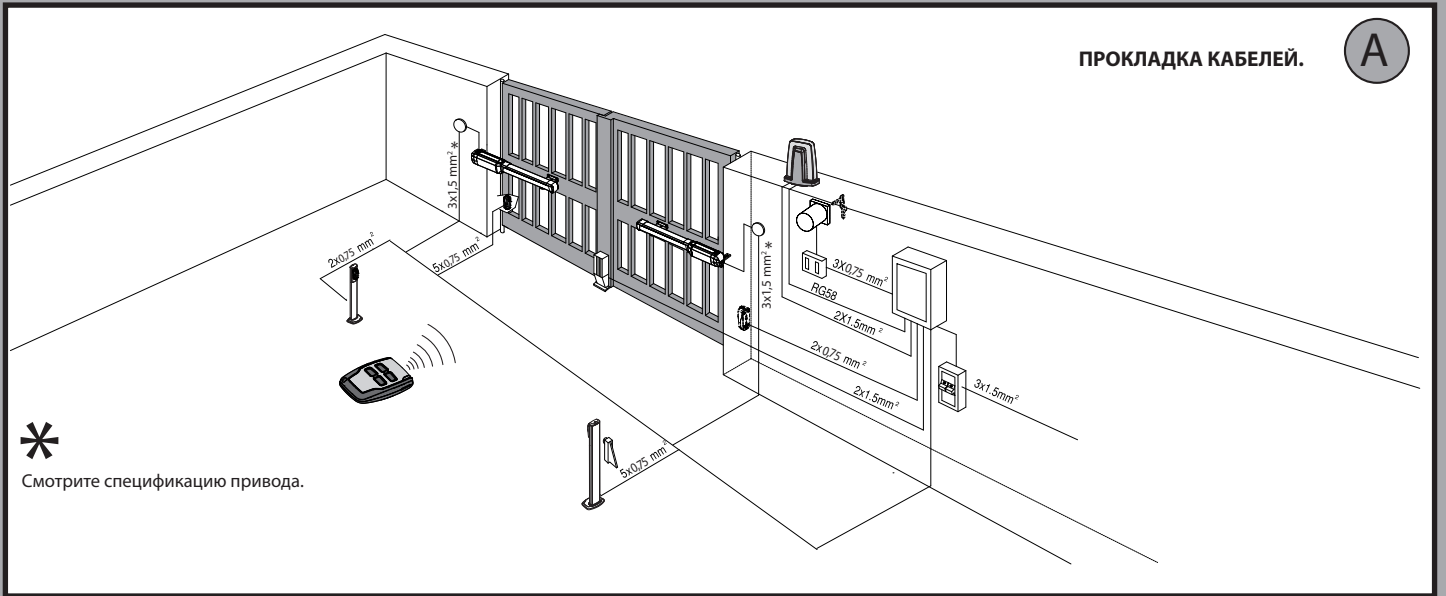

ПРОГРАММИРОВАНИЕ РАДИОПУЛЬТОВ.

E

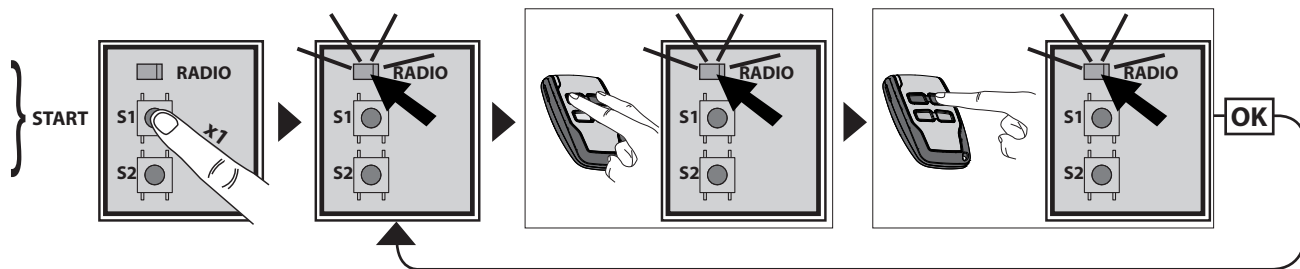

УСЛОВНЫЕ ОБОЗНАЧЕНИЯ

Горит

Мигает непрерывно

F

1

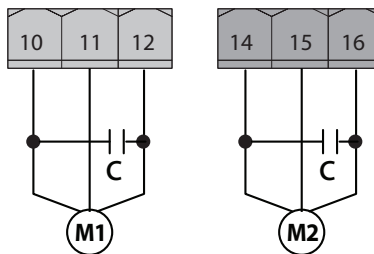
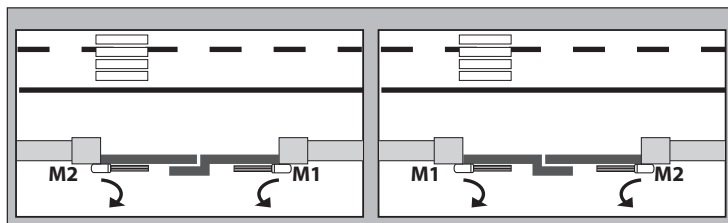

2

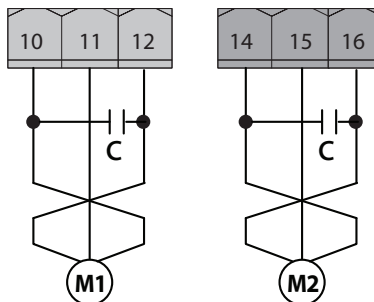
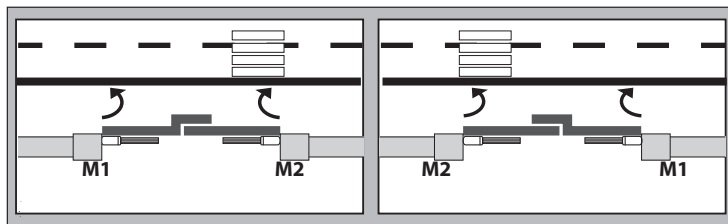

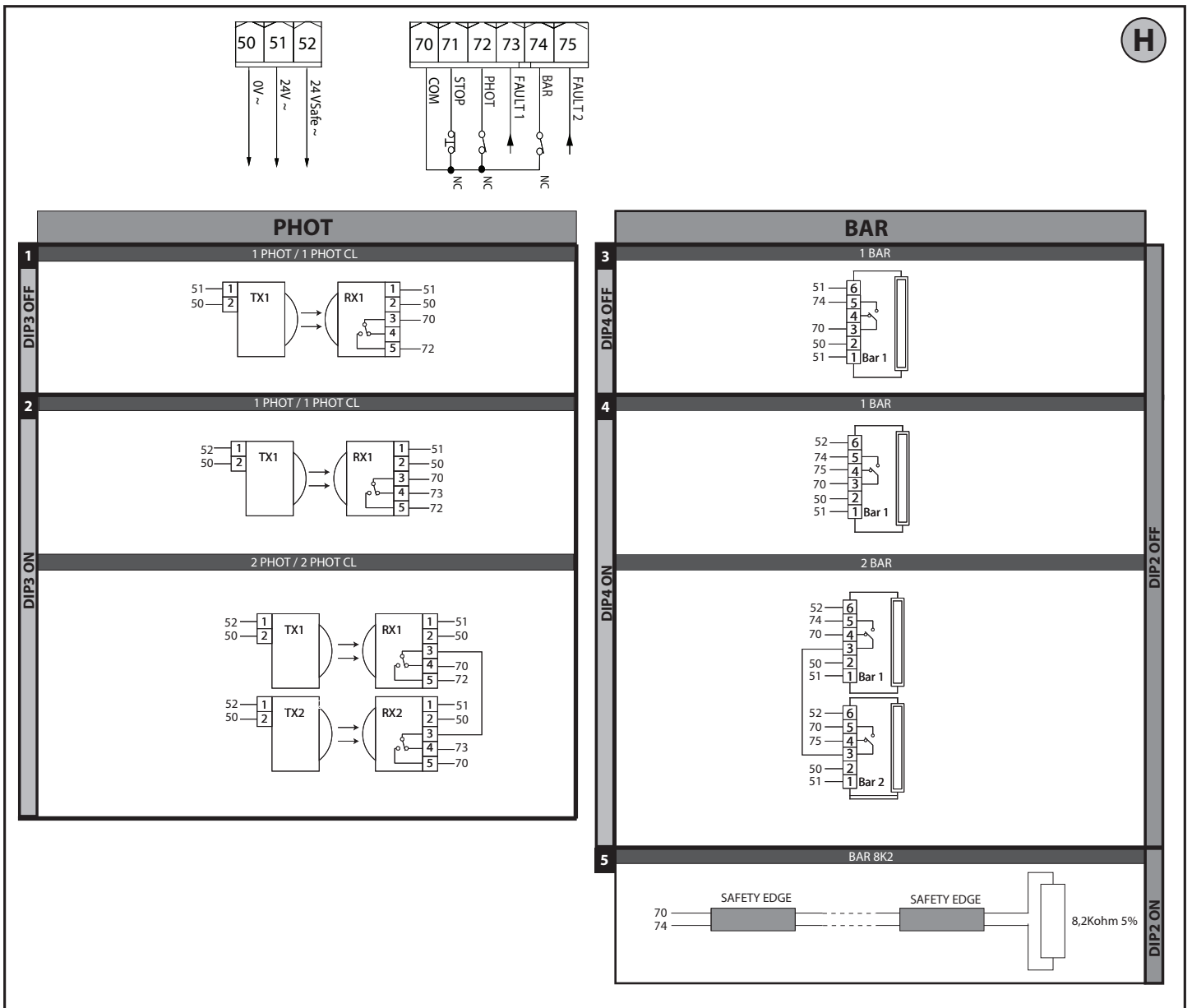
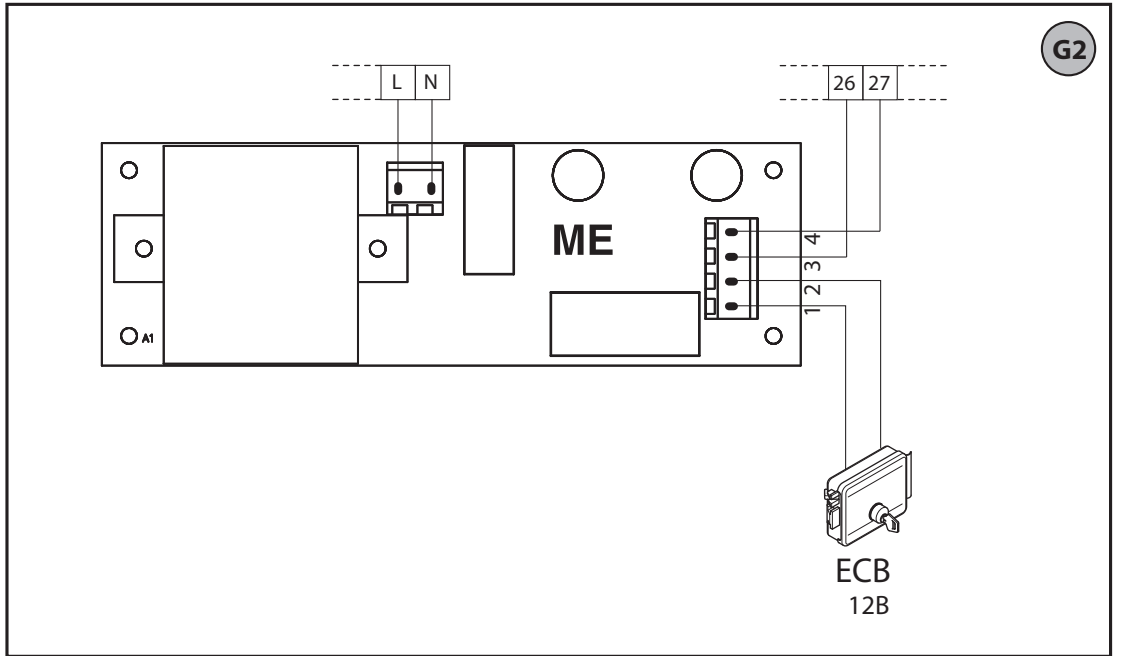
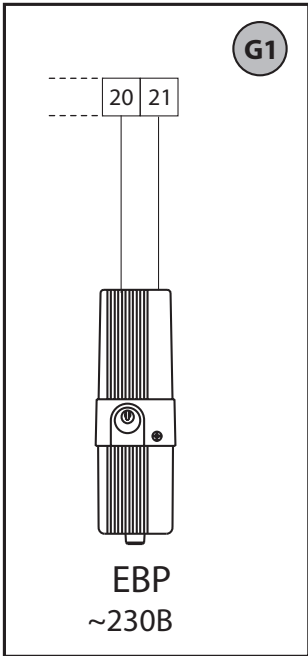

ПРЕДУПРЕЖДЕНИЯ И РЕКОМЕНДАЦИИ ДЛЯ УСТАНОВЩИКА

ВНИМАНИЕ! Важные инструкции по технике безопасности. Прочитайте и внимательно соблюдайте все меры предосторожности и инструкции, сопровождающие изделие, поскольку неправильная установка может причинить вред людям, животным или имуществу. В рекомендациях и инструкциях приведены важные сведения, касающиеся техники безопасности, установки, эксплуатации и технического обслуживания. Храните инструкции в папке с технической документацией, чтобы можно было проконсультироваться с ними в будущем.

ОБЩИЕ ПРАВИЛА ПО ТЕХНИКЕ БЕЗОПАСНОСТИ

Данное изделие было спроектировано и изготовлено исключительно для типа эксплуатации, указанного в данной документации. Использование изделия не по назначению может причинить ущерб изделию и вызвать опасную ситуацию.

- Конструктивные элементы машины и установка должны осуществляться в соответствии со следующими европейскими директивами, где они применимы: 2004/108/CEE, 2006/95/CEE, 2006/42/CEE, 89/106/CEE и их последующими изменениями. Что касается стран, не входящих в ЕЭС, то, помимо действующих национальных норм, для обеспечения надлежащего уровня техники безопасности, также следует соблюдать вышеуказанные нормы.
- Компания, изготовившая данное изделие (далее «компания»), снимает с себя всюкую ответственность, происходящую в результате использования не по назначению или использования, отличного от того, для которого предназначено изделие и которое указано в настоящем документе, а также в результате несоблюдения надлежащей технической практики при производстве закрывающих конструкций (дверей, ворот и т.д.), и деформаций, которые могут возникнуть в ходе эксплуатации.
- Установка должна осуществляться квалифицированным персоналом (профессиональным установщиком, согласно стандарту EN12635) с соблюдением надлежащей технической практики и действующего законодательства.
- Перед установкой изделия провести все структурные изменения, касающиеся создания границ безопасности и защиты или изоляции всех зон, в которых есть опасность раздавливания, разрубания, захвата и опасных зон в целом, согласно предписаниям стандартов EN 12604 и 12453 или возможных местных норм по монтажу. Проверить, что существующая конструкция отвечает необходимым требованиям прочности и устойчивости.
- Перед началом установки проверьте целостность изделия.
- Компания не несет ответственность за несоблюдение надлежащей технической практики при создании и техобслуживании подлежащих моторизации переплетов, а также за деформации, которые могут произойти при эксплуатации.
- Проверить, чтобы заявленный интервал температуры был совместим с местом, предназначенным для установки автоматического устройства.
- Запрещается устанавливать это изделие во взрывоопасной атмосфере: присутствие легко воспламеняющегося газа или дыма создает серьезную угрозу безопасности.
- Перед проведением любых работ с оборудованием отключите подачу электроэнергии. Отсоедините также аккумуляторные батареи, если таковые имеются.
- Перед подключением электропитания убедитесь, что данные на паспортной табличке соответствуют показателям распределительной электросети, а также что выше по линии электроустановки имеется дифференциальный выключатель и защита от токовых перегрузок подходящей мощности. В сети питания автоматике необходимо предусмотреть прерыватель или многополюсный термомангнитный выключатель, обеспечивающий полное отключение в условиях категории перенапряжения III.
- Проверьте, чтобы до сети питания был установлен дифференциальный выключатель с порогом, не превышающим 0,03 А, и с иными характеристиками, предусмотренными действующим законодательством.
- Проверьте, чтобы заземление было сделано правильно: заземлить все металлические части закрывающегося устройства (двери, ворота и т.д.), а также все компоненты оборудования, снабженные заземляющими зажимами.
- Установка необходимо выполнять с использованием предохранительных и управляющих устройств, соответствующих стандартам EN 12978 и EN12453.
- Сила импульса может быть уменьшена путем использования деформируемых кромок.
- В случае, если сила импульса превышает значения, предусмотренные законодательством, применяйте электрочувствительные или чувствительные к давлению приборы.
- Используйте все предохранительные устройства (фотоэлементы, чувствительные кромки и т.д.), необходимые для защиты участка от опасности удара, раздавливания, захвата, разрубания. Учитывайте действующее законодательство и директивы, принципы надлежащей технической практики, тип эксплуатации, помещение, в котором осуществляется установка, логику работы системы и силы, порождаемые автоматическим оборудованием.
- Установите знаки, предусмотренные действующим законодательством, чтобы обозначить опасные зоны (остаточные риски). Каждая установка должна быть обозначена заметным образом согласно предписаниям стандарта EN13241-1.
- По окончании установки прикрепить идентификационную табличку двери/ворот.
- Это изделие не может быть установлено на створках, в которые встроены двери (за исключением случаев, когда двигатель приводится в действие исключительно при закрытой двери).
- При установке автоматики на высоте менее 2,5 м или при наличии к ней свободного доступа, необходимо обеспечить надлежащую степень защиты электрических и механических компонентов.
- Установить любой стационарный привод вдали от подвижных частей в таком положении, чтобы это не могло создавать опасность. В особенности приводы, работающие в режиме «присутствия человека», должны быть расположены так, чтобы была непосредственно видна управляемая часть, и, за исключением приводов, которые закрываются на ключ, должны быть установлены на минимальной высоте 1,5 м и так, чтобы посторонние лица не имели к ним доступ.
- Установить на хорошо видимом месте, по крайней мере, одно световое сигнальное (мигающее) устройство, а также прикрепить к корпусу табличку с надписью «Внимание».
- Прикрепить постоянную этикетку с информацией о работе ручного разблокирования автоматической установки, поместив ее вблизи привода.
- Убедиться, что во время операции не будет механических рисков или что была предусмотрена защита от них, в особенности таких, как опасность удара, раздавливания, захвата и разрубания между ведомой частью и окружающими частями.
- После осуществления установки убедитесь, что двигатель автоматике настроен надлежащим образом и что системы защиты и разблокирования правильно работают.
- При проведении любых работ по техническому обслуживанию или ремонту используйте только фирменные запасные части. Компания снимает с себя всюкую ответственность, связанную с безопасностью и правильным функционированием автоматике, в случае использования компонентов других производителей.
- Нельзя вносить никакие изменения в компоненты автоматике, не получив явного разрешения от Компании.
- Проинструктируйте пользователя оборудования о возможных остаточных рисках, установленных системах управления и осуществлении операции открытия вручную при аварийной ситуации: передайте руководство по эксплуатации конечному пользователю.
- Утилизация упаковочных материалов (пластика, картона, полистирола и т.д.) должна выполняться согласно действующим нормам. Не оставляйте нейлоновые и полистироловые пакеты в доступном для детей месте.

ПОДКЛЮЧЕНИЕ

ВНИМАНИЕ! Для подключения к сети используйте: многожильный кабель с минимальным сечением 5 x 1,5 мм² или 4 x 1,5 мм² для трехфазного питания или 3 x 1,5 мм² для однофазного питания (например, допускается использование кабеля типа H05 VV-F с сечением 4 x 1,5 мм²). Для подключения вспомогательного оборудования следует использовать провода с минимальным сечением 0,5 мм².

- Необходимо использовать только кнопки с пружинной способностью не менее 10А-250В.
- Провода должны быть связаны дополнительными креплениями у клемм (например, с помощью хомутов) для того, чтобы четко отделить части, находящиеся под напряжением, от частей с безопасным сверхнизким напряжением.
- Во время установки токоподводящий кабель должен быть освобожден от оболочки таким образом, чтобы позволить соединить заземляющий провод с соответствующей клеммой, оставив при этом активные провода как можно более короткими. В случае ослабления крепления кабеля провод заземления следует натягивать в последнюю очередь.

ВНИМАНИЕ! Провода с безопасным сверхнизким напряжением должны быть физически разобщены от проводов с низким напряжением. Доступ к частям, находящимся под напряжением, должен предоставляться исключительно квалифицированному персоналу (профессиональному установщику).

ПРОВЕРКА АВТОМАТИКИ И ТЕХОБСЛУЖИВАНИЕ

Перед окончательным вводом автоматике в эксплуатацию и в ходе операций по техобслуживанию тщательно проверяйте следующие пункты:

- Проверить, чтобы все компоненты были прочно закреплены;
- Проверить операцию по запуску и остановке в случае ручного привода.
- Проверить логическую схему стандартной работы или работы в особом режиме.
- Только для раздвижных ворот: проверить правильность сцепления зубчатой рейки и шестерни с зазором 2 мм вдоль всей зубчатой рейки; всегда содержать ходовой рельс в чистоте, без детритов.
- Только для раздвижных ворот и дверей: проверить, чтобы путь скольжения ворот был линейным, горизонтальным, и чтобы колеса были пригодны для того, чтобы выдерживать вес ворот.
- Только для подвешенных раздвижных ворот (Cantilever): проверить, чтобы во время маневра не было провисания и вибраций.
- Только для распашных ворот: проверить, чтобы ось вращения створок была совершенно вертикальной.
- Только для шлагбаумов: перед тем как открыть люк, пружина должна быть разряжена (вертикальная стрела).
- Проверить правильность функционирования всех предохранительных устройств (фотоэлементы, чувствительные кромки и т.д.) и правильность регулировки устройства, предохраняющего от раздавливания, проконтролировав, чтобы сила импульса, измеренная в точках, предусмотренных стандартом EN 12445, была меньше предусмотренной стандартом EN 12453.
- Сила импульса может быть уменьшена путем использования деформируемых кромок.
- Проверить функциональность аварийного управления, если есть.
- Проверить операции открытия и закрытия с установленными управляющими устройствами.
- Проверить целостность электрических соединений и кабельных проводок, в особенности состояние изолирующих оболочек и уплотнительных кабельных вводов. В ходе техобслуживания очистить оптические элементы фотоэлементов.
- На период нахождения автоматике в нерабочем состоянии необходимо включить аварийное разблокирование (см. параграф «АВАРИЙНОЕ УПРАВЛЕНИЕ») с тем, чтобы поставить на холостой ход ведомую часть и позволить открывать или закрывать ворота вручную.
- Если силовой кабель поврежден, его следует заменить у изготовителя или в службе технической поддержки, либо силами персонала, имеющего соответствующую квалификацию, чтобы не допустить возникновения каких-либо рисков.
- Если устанавливаются устройства типа «D» (согласно определению стандарта EN12453), соединенные в непроверенном режиме, предписывать проведение обязательного техобслуживания с периодичностью, по крайней мере, раз в полгода.
- Описанное выше техобслуживание должно повторяться по крайней мере ежегодно или через меньшие интервалы времени в случае, если характеристики места установки этого требуют.

ВНИМАНИЕ!

Помните, что механизация необходима для упрощения эксплуатации ворот/двери и не разрешает проблем, вызванных дефектами и неисправностями в результате установки или отсутствием техобслуживания.



УТИЛИЗАЦИЯ

Уничтожение материалов должно осуществляться в соответствии с действующими нормами. Не выбрасывайте ваш бракованный прибор, использованные батарейки или аккумуляторы вместе с бытовыми отходами. Вы несете ответственность за возврат всех ваших отходов от электрических или электронных приборов, оставляя их в пункте сбора, предназначенном для их переработки.

ДЕМОНТАЖ

В случае если автоматическое оборудование демонтируется для того, чтобы быть смонтированным в другом месте, необходимо:

- Отключить электропитание и отсоединить все электрооборудование.
- Снять исполнительный механизм с крепежного основания.
- Снять с установки все компоненты.
- В случае, если некоторые компоненты не могут быть сняты или оказались поврежденными, их следует заменить.

С ДЕКЛАРАЦИЕЙ О СООТВЕТСТВИИ МОЖНО ОЗНАКОМИТЬСЯ НА САЙТЕ: WWW.BFT.IT В РАЗДЕЛЕ, ПОСВЯЩЕННОМ ПРОДУКЦИИ.

Все, что прямо не предусмотрено в настоящем руководстве, не разрешено. Исправная работа исполнительного механизма гарантируется только при соблюдении указаний, приведенных в данном руководстве. Компания не несет ответственности за ущерб, причиненный в результате несоблюдения указаний, приведенных в данном руководстве. Оставляя неизменными существенные характеристики изделия, Компания оставляет за собой право в любой момент по собственному усмотрению и без предварительного уведомления вносить в изделие надлежащие изменения, улучшающие его технические, конструктивные и коммерческие свойства.

1) ОСНОВНЫЕ ПОЛОЖЕНИЯ

Блок управления **ALENA ACL2** поставляется Изготовителем со стандартными настройками. Любые изменения вносятся с помощью настроек подстроечных резисторов и DIP-переключателя.

Основные технические характеристики изделия:

- Управление 1 или 2 двигателями однофазное
- Примечание: Должны использоваться 2 двигателя одного и того же типа.
- Электронная регулировка крутящего момента
- Раздельные входы для предохранителей
- Встроенный радиоприемник с непрерывно изменяющимся кодом и с клонированием транзмиттеров.

Плата снабжена клеммной панелью выдвижного типа для более удобного технического обслуживания или замены. Поставляется с рядом перемычек с подключенными кабелями в целях облегчения работ по установке.

Перемычки предназначены для следующих клемм: 70-71, 70-72, 70-74, 41-42, 41-43, 41-44, 41-45. Если указанные выше клеммы уже используются, удалите соответствующие перемычки.

ПРОВЕРКА

Перед выполнением каждого цикла открытия и закрытия щит **ALENA ACL2** выполняет контроль (проверку) реле хода и предохранительных устройств (фотоэлементов). В случае неисправности в работе проверьте надлежащую работу подсоединенных устройств, а также кабельную проводку.

2) ТЕХНИЧЕСКИЕ ХАРАКТЕРИСТИКИ

Питание *	~220-230В 50/60Гц
Изоляция сеть/низкое напряжение	2> 2 МОм 500 В ---
Температура рабочая	-20 ÷ +55°C
Диэлектрическая прочность	сеть/бит ~3750В за 1 минуту
Ток потребляемый макс.	1,25А+1,25А (230В) 2,5А+2,5А (120В)
Коммутируемый ток реле двигателя	10А
Мощность приводов макс.	300Вт + 300Вт
Питание аксессуаров	~24В; 0,2А макс.

Электрозамок	см. Рис. G1-G2
Сигнальная лампа	~230В 40Вт макс.
Предохранители	см. Рис. С
Частота радиоприемника с Rolling-Code	433,92 МГц
Задание параметров и логики	Потенциометр + Dip-переключатель
Количество комбинаций	4 миллиарда
Количество пультов управления макс.	63

Варианты используемых транзмиттеров:

Все транзмиттеры ROLLING CODE, совместимые с ((CR-Ready))

3) ПРОКЛАДКА КАБЕЛЕЙ Рис. А

Электрическое устройство подготавливают согласно действующим стандартам для электрических устройств CEI 64-8, IEC364, документу о гармонизации стандартов HD384 и другим национальным стандартам.

4) ПОДСОЕДИНЕНИЕ КЛЕММНОЙ КОЛОДКИ Рис. С

ПРЕДУПРЕЖДЕНИЯ РЕКОМЕНДАЦИИ - При осуществлении монтажа кабельной проводки и установки необходимо соблюдать действующие нормы и, в любом случае, принципы надлежащей технической практики.

Проводники, к которым подается питание под другим напряжением, должны быть четко отделены или надлежащим образом изолированы с помощью дополнительной изоляции толщиной, по крайней мере, 1 мм. Провода должны быть связаны и закреплены у клемм на держателе, например, с помощью хомутов. Все соединительные кабели должны проходить вдали от радиаторов.

ВНИМАНИЕ! Для осуществления подключения к сети используйте многополюсный кабель с минимальным сечением 3x1,5 мм² типа, предусмотренного действующими нормативами. Для осуществления подключения двигателей используйте кабель с минимальным сечением 1,5 мм² типа, предусмотренного действующими нормативами. Например, если кабель находится снаружи (на открытом воздухе), он должен быть равен, по крайней мере, H07RN-F, в то время как находящийся внутри (в корпусе) должен быть равен, по крайней мере, H05 VV-F.

	Клеммы	Назначение	Описание
Сеть	L	Фаза	Сетевое напряжение питания ~230В.
	N	Нейтраль	
	GND	Земля	
Двигатель	10	M1 + конденсатор	Двигатель M1 и конденсатор. Задержка при закрытии регулируется подстроечным резистором T4.
	11	Общий M1	
	12	M1 + конденсатор	Двигатель M2 и конденсатор. Задержка при открытии фиксированная 2с.  Примечание. Если T4=0, нельзя подключать кабель к клеммам 14-15-16.
	14	M2 + конденсатор	
	15	Общий M2	
Аудио	16	M2 + конденсатор	~230В, 40Вт макс. Рис. G1-G2
	20	Сигнальная лампа	
	21		
	26	Электрозамок	
27			
Концевые выключатели	40	Не используется	Общий концевых выключателей. Концевик закрытия M1 (H.3). Концевик открытия M1 (H.3). Концевик закрытия M2 (H.3). Концевик открытия M2 (H.3).
	41	+ REF SWE	
	42	SWC 1	
	43	SWO 1	
	44	SWC 2	
Питание аксессуаров	45	SWO 2	Питание аксессуаров. Выход питания проверяемых устройств безопасности (передатчики фотоэлементов и барьера). Напряжение появляется только во время выполнения маневра.
	50	~0 В	
	51	~24 В	
Управление	52	24V Safe	Общий входов START и OPEN. СТАРТ (H.O.). 3-х или 4-х шаговая логика работы. ОТКРЫТЬ (H.O.). Команда осуществляет открытие. Если вход замкнут, ворота остаются открытыми до размыкания контакта. При размыкании контакта ворота закрываются по истечении времени TCA, если включено.
	60	COM	
	61	START	
	62	OPEN	
Устройства безопасности	70	COM	Общий входов STOP, PHOT и BAR. СТОП (H.3). Команда прерывает маневр. Если не используется, оставьте перемычку. ФОТОЭЛЕМЕНТЫ (H.3). Если не используется, оставьте перемычку. Работа в соответствии с логическими функциями "Фотоэлементы при закрытии". Проверка устройств безопасности подключенных к PHOT. БАРЬЕР (H.3). Если не используется, оставьте перемычку. Может конфигурироваться согласно логике "BAR/8к2". Команда изменяет направление движения на противоположное в течение 2с. Проверка устройств безопасности подключенных к BAR.
	71	STOP	
	72	PHOT (**)	
	73	FAULT 1	
	74	BAR (**)	
Антенна	75	FAULT 2	АНТЕННА, частота 433 МГц, коаксиальный кабель RG58. ЭКРАН.
	Y	ANT	
	#	SHIELD	

(*) Работа с другим напряжением возможна по запросу

(**) Если устанавливаются устройства типа "D" (согласно определению стандарта EN12453), соединенные в непроверенном режиме, предписывать проведение обязательного техобслуживания с периодичностью, по крайней мере, раз в полгода.

5) УСТРОЙСТВА БЕЗОПАСНОСТИ

Примечание. Применяйте устройства безопасности с наличием приемных устройств со свободно изменяющим состоянием контактов.

5.1) ПРОВЕРЕННЫЕ УСТРОЙСТВА Рис. Н**5.2) ПОДСОЕДИНЕНИЕ 1 ПАРЫ НЕПРОВЕРЕННЫХ ФОТОЭЛЕМЕНТОВ Рис. D****6) СОХРАНЕНИЕ В ПАМЯТИ ПУЛЬТА РАДИОУПРАВЛЕНИЯ Рис. E RADIO**

- ВАЖНОЕ ПРИМЕЧАНИЕ: ПЕРВЫЙ СОХРАНЕННЫЙ В ПАМЯТИ ПЕРЕДАТЧИК НЕОБХОДИМО ОТМЕТИТЬ В КАЧЕСТВЕ ГЛАВНОГО (MASTER).

В случае программирования вручную первый трансмиттер назначает КЛЮЧЕВОЙ КОД

ПРИЕМНОГО УСТРОЙСТВА; данный код необходим для того, чтобы можно было осуществить дальнейшее клонирование

трансмиттеров. Кроме того, встроенное бортовое приемное устройство Clonix обеспечивает выполнение некоторых важных передовых функций:

- Клонирование главного трансмиттера (rolling-code или фиксированный код);
- Клонирование для замены трансмиттеров, уже подключенных к приемному устройству.

Для использования данных усовершенствованных функций смотреть руководство к универсальному портативному программатору, а также «Общее руководство по программированию приемных устройств».

7) ИЗМЕНЕНИЕ НАПРАВЛЕНИЯ ОТКРЫТИЯ НА ОБРАТНОЕ Рис. F**8) ЭЛЕКТРОЗАМОК Рис. G1-G2**

ВНИМАНИЕ! В случае, если длина створки превышает 3 м, необходимо установить электрозамок.

КНОПКИ

Кнопки	Описание
S1	Добавить кнопку Start (Пуск) ассоциирует нужную кнопку с командой Start (Старт)
S2	Добавить кнопку Пешеходный проход ассоциирует нужную кнопку с командой пешеходного прохода.
S2 > 5с	Подтверждает изменения, внесенные в настройку параметров и рабочие логические функции
S1+ S2 > 10с	Очистить список ВНИМАНИЕ! Полностью удаляет из памяти приемного устройства все сохраненные пульты радиоуправления.

ИНДИКАЦИЯ РАБОТЫ

POWER	Горит, не мигая: - Наличие сетевого питания – Плата запитана – Плавкие предохранители целые
START	Включен: - Активация входа START (СТАРТ)
OPEN	Включен: активация входа OPEN (ОТКРЫТЬ)
STOP	Выключен: активация входа STOP (СТОП)
PHOT	Выключен: активация входа фотоэлемента PHOT (ФОТ) Мигает: не подключен ни один фотоэлемент.
FAULT 1	Диагностика входа: проверка предохранительных устройств на входе PHOT
BAR	Выключен: активация входа кромки BAR
FAULT 2	Диагностика входа: проверка предохранительных устройств на входе BAR
SWC1	Доступ: концевой выключатель закрытия двигателя 1 свободен Выключен: Активация входа концевой выключатель закрытия двигателя 1
SWO1	Доступ: концевой выключатель открытия двигателя 1 свободен Выключен: Активация входа концевой выключатель открытия двигателя 1
SWC2	Доступ: концевой выключатель закрытия двигателя 2 свободен Выключен: Активация входа концевой выключатель закрытия двигателя 2
SWO2	Доступ: концевой выключатель открытия двигателя 2 свободен Выключен: Активация входа концевой выключатель открытия двигателя 2
ERR	Выключен: ошибок нет ВКЛЮЧЕН: см. таблицу диагностики ошибок
RADIO (Зеленый)	Выключен: радиoprogramмирование отключено
	Мигает только СИД Radio: радиoprogramмирование подключено, ожидание скрытой клавиши.
	Синхронное мигание с СИД Set: Идет удаление пультов радиоуправления
	Включен: радиoprogramмирование подключено, ожидание нужной клавиши.
	Включен 1 с: Активация канала радиоприемника
SET	ВКЛЮЧЕН: см. таблицу диагностики ошибок Синхронное мигание с СИД Radio: Идет удаление пультов радиоуправления

9) ПРОЦЕДУРА РЕГУЛИРОВКИ

- Перед включением проверьте электрические соединения.
- Задайте следующие параметры: время автоматического закрытия, усилие двигателя, время работы.
- Задайте значения логических функций.

ВНИМАНИЕ! Неправильная настройка может привести к причинению вреда людям, животным и имуществу.

ВНИМАНИЕ! Проверьте, чтобы сила удара, измеренная в точках, предусмотренных стандартом EN12445, была меньше предусмотренной стандартом EN 12453.

Для получения наилучшего результата рекомендуется выполнять автоматическую настройку, когда двигатели находятся в состоянии покоя (то есть не перегреты вследствие значительного количества последовательно выполняемых маневров).

10) ПОСЛЕДОВАТЕЛЬНОСТЬ ПРОВЕРКИ УСТАНОВКИ

1. Проверить ударные силы: если соблюдаются пределы (**), перейти к пункту 8, в противном случае
2. При необходимости скорректировать параметр чувствительности (силу): см. таблицу параметров.
3. Снова проверить ударные силы: если соблюдаются пределы (**), перейти к пункту 8, в противном случае
4. Применить пассивную кромку
5. Снова проверить ударные силы: если соблюдаются пределы (**), перейти к пункту 8, в противном случае
6. Применить чувствительные к давлению или электрочувствительные предохранительные устройства (например, активную кромку) (**)
7. Снова проверить ударные силы: если соблюдаются пределы (**), перейти к пункту 8, в противном случае
8. Убедиться, что все приборы обнаружения присутствия на участке проведения операций исправно работают

(**) В зависимости от анализа рисков, в любом случае, может возникнуть необходимость применить чувствительные предохранительные устройства

ВНИМАНИЕ! Неправильная настройка может привести к причинению вреда людям, животным и имуществу.



ИНДИКАЦИЯ ОШИБОК

SET \ ERR	Горит	Мигает медленно	Мигает быстро
Не горит		Ошибка при тестировании фотоэлементов, кромки или кромки 8k2 - Проверьте соединение фотоэлементов и установку логических функций.	
Горит	Внутренняя ошибка проверки надзора системы - Попробуйте выключить и снова включить плату или нажмите кнопку S2. Если проблема остается, свяжитесь со службой технической помощи.		Ошибка концевой выключателя - Проверьте подключения концевых выключателей.
Мигает медленно	Ошибка тестирования аппаратных средств платы - Проверьте подключения к двигателю. - Проблемы аппаратных средств на плате (связаться со службой технической помощи). - Тепловая защита активна на одном из 2 двигателей.		Если изменяются рабочие параметры и логические функции, нажмите течение 5 с на S2, чтобы подтвердить.

РУКОВОДСТВО ПО УСТАНОВКЕ

ТАБЛИЦА «А» - ПАРАМЕТРЫ

 Любое изменение параметров должно подтверждаться нажатием S2 > 5с

Подстроечный резистор	Параметр			Описание
		Мин.	Макс.	
T1	Автоматическое закрывание [с]	0	120	Время паузы перед автоматическим закрыванием. ПРИМЕЧАНИЕ. Если не используется, установите 0.
T2	Давление створок [%]	1	100	Усилие, оказываемое створками.  ВНИМАНИЕ! Напрямую влияет на силу удара. Проверьте, что при заданном значении соблюдаются действующие нормы безопасности (*). При необходимости установите устройства, предохраняющие от раздавливания.
T3	Время работы [с]	5	90	Максимальное время работы двигателей. Установите время работы чуть больше времени, необходимого для совершения полного маневра.
T4	Задержка закрытия 1 двигателя 1 [с]	0	25	Время задержки при закрывании 1 двигателя по отношению ко 2 двигателю. ПРИМЕЧАНИЕ. Для работы одной створки (1 двигатель), установите 0.

(*) В Евросоюзе по предельным усилиям применяется стандарт EN12453, по методу измерения стандарт EN12445.

ТАБЛИЦА «В» - ЛОГИЧЕСКИЕ ФУНКЦИИ

 Любое изменение логики должно подтверждаться нажатием S2 > 5с

Dip	Логика	Завод	Выбрать	Описание																		
1	Программирование радиопультов	ON	ON	Дистанционное. 1- Нажимите последовательно две кнопки и кнопку управления (T1-T2-T3-T4) пульта, уже сохраненного в памяти с помощью меню Радио. 2- В течение 10с нажмите две кнопки и кнопку управления (T1-T2-T3-T4) нового пульта, для сохранения его в памяти. Приемник выходит из режима программирования через 10с, в течение этого времени можно добавлять новые пульты радиуправления. Данный режим не требует доступа к блоку управления. ВАЖНО. Активирует автоматический ввод новых радиопультов, клонов и пультов "replay".																		
			OFF	Радиоменю. Отключает дистанционное сохранение в памяти радиопультов и автоматический ввод клонов. Устройства радиуправления сохраняются в памяти только при использовании специального меню радио или в автоматическом режиме при помощи воспроизведения. ВАЖНО. Отключает автоматический ввод новых радиопультов и клонов.																		
2	Var / Var 8к2	OFF	ON	Var 8к2 (Рис. Н, п. 5). Реверс на 2с.																		
			OFF	Var (Рис. Н, п. 3-4). Реверс на 2с.																		
3	Тест фотоэлементов	OFF	ON	Включает проверку устройств безопасности на входе PHOT.																		
			OFF	Выключен.																		
4	Тест барьера	OFF	ON	Включает проверку устройств безопасности на входе BAR.																		
			OFF	Выключен.																		
5	Фотоэлементы	OFF	ON	Реверс при закрывании.																		
			OFF	Стоп-Открыть при открывании и закрывании.																		
6	Быстрое закрывание	OFF	ON	Закрывание через 3с после проезда фотоэлементов без TCA.																		
			OFF	Выключено.																		
7	Блокировка Открыть	OFF	ON	Только Открыть - вход Старт, Пешеходный проход.																		
			OFF	Выключена.																		
8	Логика управления	ON	ON	3-х шаговая. При закрывании реверс.																		
			OFF	4-х шаговая.																		
				<table border="1" style="width: 100%; text-align: center;"> <thead> <tr> <th></th> <th>3 шага</th> <th>4 шага</th> </tr> </thead> <tbody> <tr> <td>Закрото</td> <td>Открытие</td> <td>Открытие</td> </tr> <tr> <td>Открывание</td> <td>Стоп + TCA</td> <td>Стоп + TCA</td> </tr> <tr> <td>Открыто</td> <td>Закрываете</td> <td>Закрываете</td> </tr> <tr> <td>Закрываете</td> <td>Стоп</td> <td>Стоп</td> </tr> <tr> <td>После остановки</td> <td>Открытие</td> <td>Открытие</td> </tr> </tbody> </table>		3 шага	4 шага	Закрото	Открытие	Открытие	Открывание	Стоп + TCA	Стоп + TCA	Открыто	Закрываете	Закрываете	Закрываете	Стоп	Стоп	После остановки	Открытие	Открытие
	3 шага	4 шага																				
Закрото	Открытие	Открытие																				
Открывание	Стоп + TCA	Стоп + TCA																				
Открыто	Закрываете	Закрываете																				
Закрываете	Стоп	Стоп																				
После остановки	Открытие	Открытие																				
9	Толчок при открывании	OFF	ON	Движение на закрывание 2с. Обеспечивает надежное открывание электрозамка. Внимание! Без упоров не включать!																		
			OFF	Выключена.																		
10	Не используется																					

ПРЕДУПРЕЖДЕНИЯ И РЕКОМЕНДАЦИИ ДЛЯ ПОЛЬЗОВАТЕЛЯ

ВНИМАНИЕ! Важные инструкции по технике безопасности. Прочитайте и внимательно соблюдайте все меры предосторожности и инструкции, сопровождающие изделие, поскольку использование не по назначению может причинить вред людям, животным или имуществу. Сохраните инструкции, чтобы можно было проконсультироваться с ними в будущем и передать их всем иным возможным пользователям установки.

Это изделие должно быть использовано только в целях, для которых оно было специально установлено. Любое другое использование будет считаться использованием не по назначению и, следовательно, опасным. Изготовитель не будет нести ответственность за возможный ущерб, вызванный использованием не по назначению, ошибочной или неразумной эксплуатацией.

ОБЩИЕ ПРАВИЛА ПО ТЕХНИКЕ БЕЗОПАСНОСТИ

Наша Компания благодарит Вас за выбор данного изделия и выражает уверенность в том, что с ним Вы приобретете все эксплуатационные качества, необходимые для Ваших целей.

Данное изделие соответствует нормам, действующим в технической сфере, а также предписаниям по технике безопасности, если оно было надлежащим образом установлено квалифицированным и опытным персоналом (профессиональным монтажником).

Автоматическое оборудование при правильном монтаже и эксплуатации удовлетворяет стандартам по безопасности использования. Тем не менее, для предупреждения случайных неполадок рекомендуется соблюдать некоторые правила поведения:

- В радиусе действия автоматики, особенно при ее работе, не должно находиться детей и взрослых, а также всевозможных предметов.
- Не разрешайте детям играть или находиться в радиусе действия автоматики.
- Данный механизм не предназначен для эксплуатации детьми или лицами с ограниченными умственными, физическими или сенсорными способностями, а также недееспособными лицами, использование возможно только через посредство лица, ответственного за их безопасность, под его надзором и с соблюдением руководства по эксплуатации механизма.
- Необходимо присматривать за детьми, чтобы быть уверенным, что они не играют с механизмом. Не разрешайте детям играть с фиксированными регуляторами. Хранить пульты дистанционного управления в недоступном для детей месте.
- Избегайте работы вблизи шарниров или движущихся механических органов.
- Нельзя препятствовать движению створки или пытаться открыть вручную дверь, если не был разблокирован исполнительный механизм при помощи специальной рукоятки разблокирования.
- Нельзя находиться в радиусе действия моторизованной двери или моторизованных ворот во время их движения.

- Не оставляйте пульт радиуправления или другие управляющие устройства в зоне досягаемости детей, чтобы не допустить непроизвольного запуска автоматики.
- Подключение устройства ручного разблокирования может вызвать неконтролируемые движения двери при наличии механических повреждений или условий нарушения равновесия.
- Если есть устройство открытия рольставен: внимательно следите за движущимися рольставнями, не подпускайте близко людей, пока они не закроются полностью. Необходимой осторожностью включать разблокирование, если оно есть, поскольку открытые рольставни могут быстро упасть в случае износа или поломок.
- Поломка или износ таких механических компонентов двери (ведомой части), как, например, кабелей, пружин, опор, петель, направляющих, может породить опасность. Поручайте периодическую проверку установки квалифицированному и опытному персоналу (профессиональному монтажнику) согласно указаниям монтажника или изготовителя двери.
- Для проведения любых операций наружной очистки отключайте оборудование от электросети.
- Содержите в чистоте оптические устройства фотоэлементов и устройств световой сигнализации. Проверяйте, чтобы ветки и кустарники не мешали работе предохранительных устройств.
- Не используйте автоматическое устройство, если оно требует ремонта. В случае повреждения или неисправностей в работе автоматики отключите электропитание, не пытайтесь отремонтировать или провести любые работы непосредственно на автоматике, обратитесь за помощью к квалифицированному и опытному персоналу (профессиональному монтажнику) для осуществления необходимого ремонта или техобслуживания. Для обеспечения доступа включите аварийное разблокирование (если есть).
- Для проведения непосредственно на автоматике или установке любых работ, не предусмотренных в данном руководстве, обращайтесь к квалифицированному и опытному персоналу (профессиональному монтажнику).
- Ежегодно поручайте проверку целостности и исправной работы автоматики квалифицированному и опытному персоналу (профессиональному монтажнику), в особенности всех предохранительных устройств.
- Операции по установке, техобслуживанию и ремонту должны быть задокументированы, а соответствующая документация должна быть в распоряжении пользователя.
- Несоблюдение вышеуказанных требований может привести к возникновению опасных ситуаций.



УТИЛИЗАЦИЯ

Уничтожение материалов должно осуществляться в соответствии с действующими нормами. Не выбрасывайте ваш бракованный прибор, использованные



батарейки или аккумуляторы вместе с бытовыми отходами. Вы несете ответственность за возврат всех ваших отходов от электрических или электронных приборов, оставляя их в пункте сбора, предназначенном для их переработки.

Все, что прямо не предусмотрено в настоящем руководстве по эксплуатации, не разрешено. Исправная работа исполнительного механизма гарантируется только при соблюдении указаний, приведенных в данном руководстве. Компания не несет ответственность за ущерб, причиненный в результате несоблюдения указаний, приведенных в данном руководстве. Оставляя неизменными существенные характеристики изделия, Компания оставляет за собой право любой момент по собственному усмотрению и без предварительного уведомления вносить в изделие надлежащие изменения, улучшающие его технические, конструктивные и коммерческие свойства.

Bft Spa
Via Lago di Vico, 44
36015 Schio (VI)
T +39 0445 69 65 11
F +39 0445 69 65 22
→ www.bft.it



SPAIN
BFT GROUP ITALIBERICA DE AUTOMATISMOS S.L.
08401 Granollers - (Barcelona)
www.bftautomatismos.com

FRANCE
AUTOMATISMES BFT FRANCE
69800 Saint Priest
www.bft-france.com

GERMANY
BFT TORANTRIEBSSYSTEME GmbH
90522 Oberasbach
www.bft-torantriebe.de

UNITED KINGDOM
BFT AUTOMATION UK LTD
Stockport, Cheshire, SK7 5DA
www.bft.co.uk

IRELAND
BFT AUTOMATION LTD
Dublin 12

BENELUX
BFT BENELUX SA
1400 Nivelles
www.bftbenelux.be

POLAND
BFT POLSKA SP. Z O.O.
05-091 ZĄBKI
www.bft.pl

CROATIA
BFT ADRIA D.O.O.
51218 Drazice (Rijeka)
www.bft.hr

PORTUGAL
BFT SA-COMERCIO DE AUTOMATISMOS E MATERIAL DE SEGURANCIA
3020-305 Coimbra
www.bftportugal.com

CZECH REPUBLIC
BFT CZ S.R.O.
Praha
www.bft.it

TURKEY
BFT OTOMATIK KAPI SISTEMELERI SANAY VE
Istanbul
www.bftotomasyon.com.tr

RUSSIA
BFT RUSSIA
111020 Moscow
www.bfttrus.ru

AUSTRALIA
BFT AUTOMATION AUSTRALIA PTY LTD
Wetherill Park (Sydney)
www.bftaustralia.com.au

U.S.A.
BFT USA
Boca Raton
www.bft-usa.com

CHINA
BFT CHINA
Shanghai 200072
www.bft-china.cn

UAE
BFT Middle East FZCO
Dubai